



**pro-bau-tec®**  
Profi-Bau-Technik GmbH

**GESAMTKATALOG 2023/2024**

✓ STÜTZVORRICHTUNGEN

✓ TRANSPORTSYSTEME

✓ LAGERTECHNIK



[WWW.PROBAUTEC.DE](http://WWW.PROBAUTEC.DE)

# HAUPTKATALOG

DAS PROGRAMM





## INHALTSVERZEICHNIS

- 04 Sackkarren & Stapelkarren
  - 10 Industrie-Stapelkarren
  - 12 Plattform- und Profi-Wagen
  - 14 Hubwagen **NEU**
  - 16 Schwerlaststeckregale
  - 20 Weitspannsteckregale
  - 22 Böcke
  - 26 Erdstampfer/Betonstampfer **NEU**
  - 27 Baustütze **NEU**
  - 28 Garten- und Bauschubkarren **NEU**
  - 32 Durchwurfsiebe **NEU**
- 
- 36 PU-Displays
  - 38 Präsentation am POS
- 
- 40 Ersatzteile: Räder
  - 43 Ersatzteile: Griffe
- 
- 44 Logistische Daten

Verkauf nur über den Fachhandel.

Alle Angaben erfolgen vorbehaltlich Satz- und Druckfehler.  
Lieferung grundsätzlich ohne Dekoration.  
Unser Programm wird kontinuierlich verbessert und auf dem neuesten technischen Stand gehalten.  
Änderungen in den Ausführungen behalten wir uns deshalb vor.  
Nachdruck, auch auszugsweise, nur mit schriftlicher Genehmigung der Profi-Bau-Technik GmbH.

2. Auflage



# FAHREN STATT TRAGEN

SACK- UND STAPELKARREN



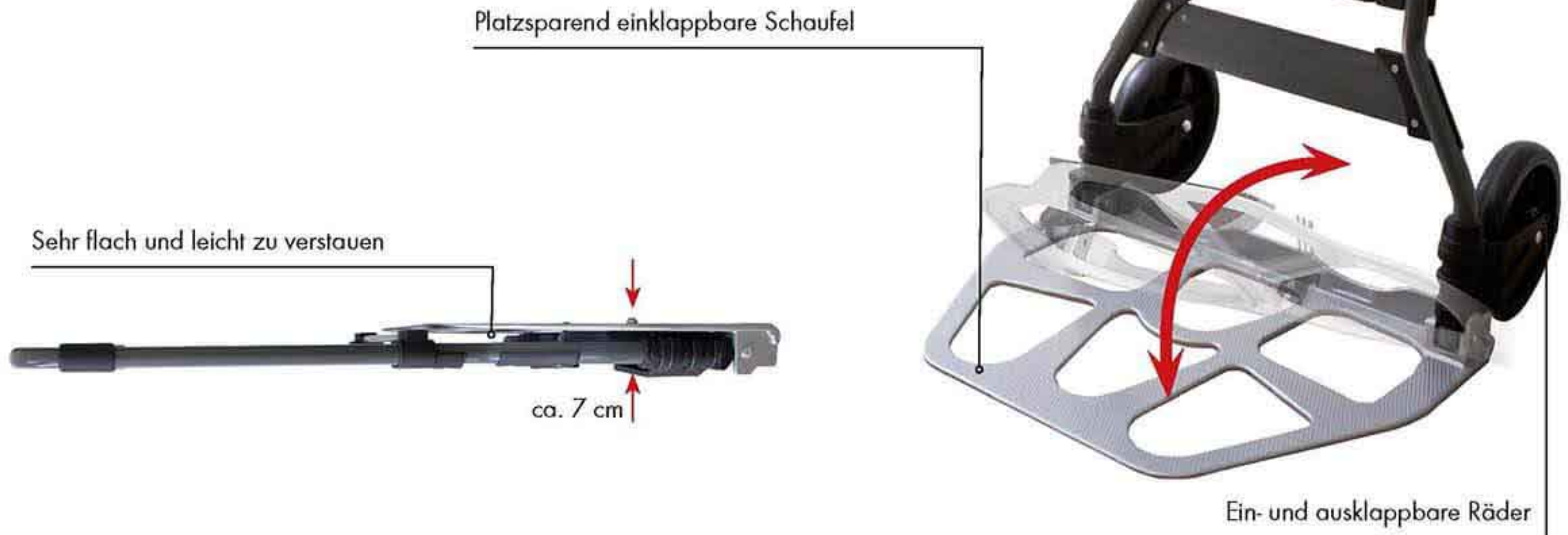

# RUCKZUCK

Der Hit beim Einkauf.



## DIE ALLTAGS-TRANSPORT- UND SACKKARREN



Art-Nr.	10411	10072	10004
Beschreibung	<p>„Der Klassiker unter den klappbaren Sackkarren“</p> <p>Leicht zu tragen und dennoch stabil für kleine Transporte aller Art. Sehr ansprechend am POS durch die vierfarbige Kartonagenverpackung.</p>	<p>Geringster Platzbedarf</p> <p>Der kleine Bruder der RuckZuck Transportkarre, geliefert im 6er- Farbdisplay. Trotz geringem Eigengewicht von nur 3,1 KG werden 70 KG Tragkraft TÜV geprüft erreicht.</p>	<p>Der Hit beim Einkauf, Festivalbesuch, beim Camping oder sonstigen Freizeitaktivitäten.</p> <p>Äußerst kompakt und leicht - optimal für alle Anwender, die eine „Sackkarre für alle Fälle“ immer parat haben möchten.</p>
Tragkraft (max.)	90 KG	70 KG	100 KG
Schaufelmaß (BxT)	ca. 350 x 240 mm	ca. 385 x 280 mm	ca. 485 x 340 mm
Außenmaße (HxBxT)	ca. 1080/700 x 400 x 400/200 mm	ca. 990/730 x 410 x 410/55 mm	ca. 1110/825 x 485 x 520/70 mm
Räder	EVA-Räder 150 x 35 mm	TPR-Räder mit PP Felgen ca. 125 x 25 mm	TPR-Räder mit PP Felgen ca. 175 x 33 mm
Zertifikate			



## STAHL-SACKKARREN



Nie wieder aufpumpen durch unsere pannensicheren PU-Räder.

	BASIS	BASIS PLUS	BASIS PU	PROFI
Art-Nr.	20150	20200	PU-20150	100003
Beschreibung	Der Allrounder für Haus und Garten. Durch den nach hinten abgerundeten Rahmen bestens geeignet zum Transport runder Gegenstände wie z.B. Blumenkübeln oder Gasflaschen.			Die stabile Sackkarre mit extra hohem Radschutz.
Tragkraft (max.)	150 KG	200 KG	150 KG	200 KG
Schaufelmaß (BxT)	ca. 350 x 175 mm	ca. 350 x 175 mm	ca. 310 x 200 mm	ca. 400 x 185 mm
Außenmaße (HxBxT)	ca. 1165 x 535 x 440 mm	ca. 1165 x 535 x 440 mm	ca. 1175 x 460 x 480 mm	ca. 1125 x 560 x 455 mm
Räder	Luftbereifung 263 x 83 mm auf Stahlfelgen		Schlauchlose, pannenfreie PU-Räder 260 x 85 mm	Luftbereifung 260 x 85 mm
Zertifikate				

**JUNIOR LUFT**
**JUNIOR PU**

Art-Nr.	100002	10020
Beschreibung	Sehr wendig durch kurzen Radstand. Ideal beim Transport von z.B. Kisten (Kistenkarre).	
Tragkraft (max.)	200 KG	200 KG
Schaufelmaß (BxT)	ca. 310 x 200 mm	ca. 310 x 200 mm
Außenmaße (HxBxT)	ca. 1175 x 460 x 480 mm	ca. 1175 x 460 x 480 mm
Räder	Luftbereifung 260 x 85 mm	Schlauchlose, pannenfreie PU-Räder 260 x 85 mm
Zertifikate		



**1-2-3 PROFI-STAPELKARRE**
**PU-1-2-3 PROFI-STAPELKARRE MIT PU-RÄDERN**

Art-Nr.	100054	10540
Beschreibung	Durch den Klapp- und Schiebemechanismus macht sich diese vollwertige Stapelkarre bei Bedarf klein und kompakt. Gleichzeitig hat die 1-2-3 Profi-Stapelkarre eine vergleichsweise tiefe Ladefläche und ist somit bestens geeignet, großvolumige Produkte zu transportieren.	
Tragkraft (max.)	200 KG	200 KG
Schaufelmaß (BxT)	ca. 290 x 290 mm	ca. 290 x 290 mm
Außenmaße (HxBxT)	ca. 1135/780 x 490 x 530/310 mm	ca. 1135/780 x 490 x 530/310 mm
Räder	Luftbereifung 260 x 85 mm	Schlauchlose, pannenfreie PU-Räder 260 x 85 mm
Zertifikate		

## TREPPENSTEIGER

Der Treppenprofi.

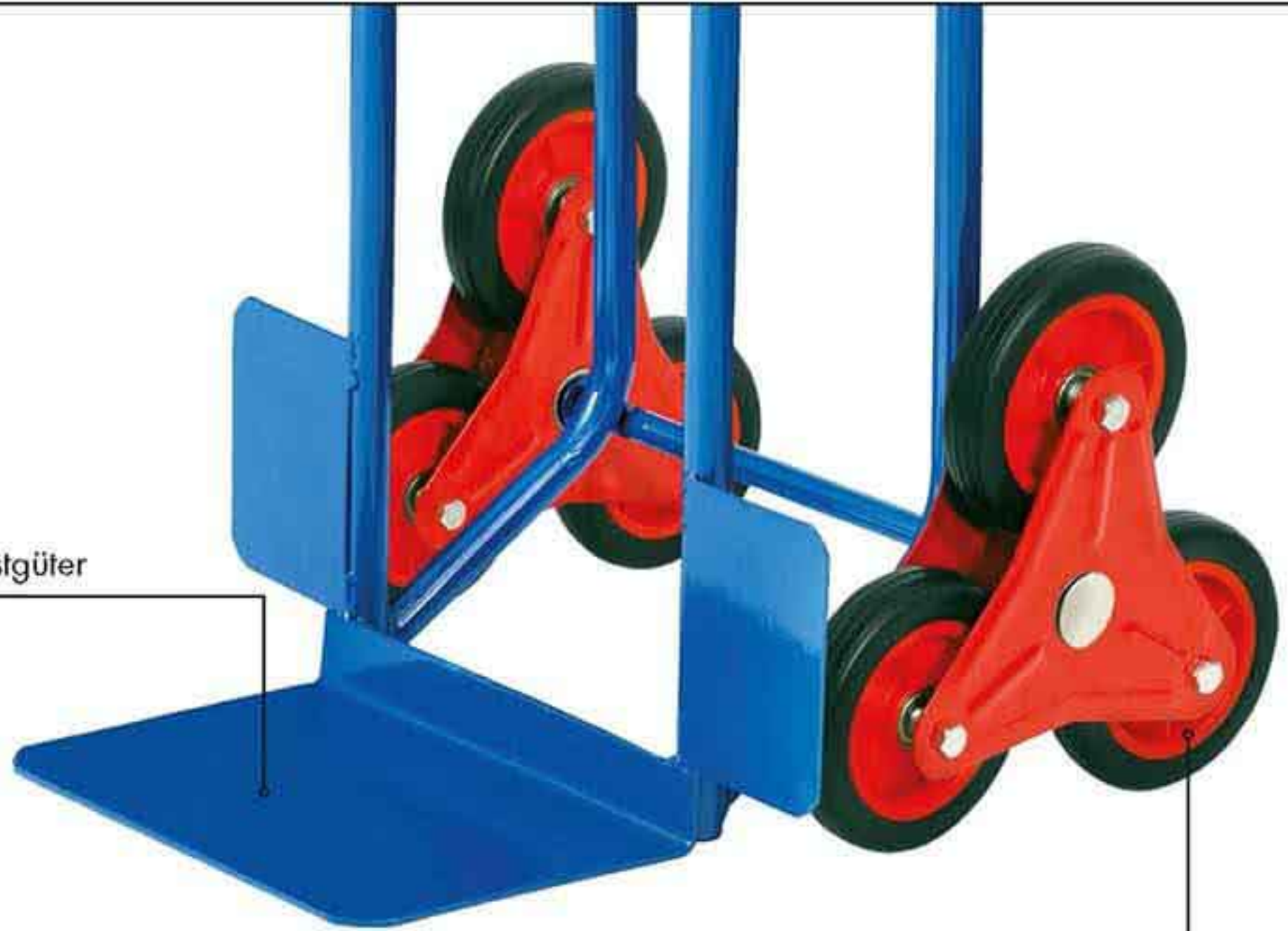
Ideal für Stapel- und Schwerlastgüter



Praktische Sternräder

## DIE STAHL-STAPELKARREN



### MIT TREPPENRUTSCHE

### TREPPENSTEIGER

	MIT TREPPENRUTSCHE	TREPPENSTEIGER
Art-Nr.	100005	100665
Beschreibung	Durch den hohen Rahmen besonders geeignet für ineinander verkeilbares Stapelgut wie z.B. Getränkekästen, große Transportkästen etc. Die Kunststoffgleitschutzkufen verhindern Beschädigungen des Rahmens bei Kontakt mit zu überbrückenden Hindernissen wie Treppenstufen o.ä.	„Der Treppenprofi“ Mit ihren beiden praktischen Sternrädern meistert diese Stapelkarre Treppenstufen bis max. 22 cm Höhe.
Tragkraft (max.)	200 KG	150 KG
Schaufelmaß (BxT)	ca. 300 x 210 mm	ca. 305 x 200 mm
Außenmaße (HxBxT)	ca. 1185 x 540 x 490 mm	ca. 1185 x 540 x 560 mm
Räder	Luftbereifung 260 x 85 mm	EVA-Sternräder 2 x 3
Zertifikate		



## TREPPENSTEIGER

Wenn Treppen ihren Schrecken verlieren.



Ideal für Stapel- und Schwerlastgüter

## DIE ALUMINIUM-STAPELKARREN



	MIT TREPPENRUTSCHE	EXKLUSIV MIT TREPPENRUTSCHE & PU-RÄDERN	ALUMINIUM-TREPPENSTEIGER
Art-Nr.	100006	10060	100666
Beschreibung	<p>„Wenn die Arbeit leichter werden soll“</p> <p>Der perfekte Umzugshelfer für den komfortorientierten Nutzer. Mit nur ca. 7 KG Eigengewicht ist der Aluminiumrahmen fast 40 % leichter als die vergleichbaren Stahlmodelle.</p>	<p>„Leicht und pannensicher!“</p> <p>Der perfekte Umzugshelfer für den komfortorientierten Nutzer. Mit nur ca. 7 KG Eigengewicht ist der Aluminiumrahmen fast 40 % leichter als die vergleichbaren Stahlmodelle.</p>	<p>„Wenn Treppen ihren Schrecken verlieren“</p> <p>Funktion und Tragkraft wie bei der Stahlvariante - nur eben super leicht.</p> <p>Kein Problem: Treppenstufen bis max. 22 cm Höhe.</p>
Tragkraft (max.)	150 KG	150 KG	150 KG
Schaufelmaß (BxT)	ca. 305 x 200 mm	ca. 305 x 200 mm	ca. 305 x 200 mm
Außenmaße (HxBxT)	ca. 1180 x 510 x 490 mm	ca. 1180 x 510 x 490 mm	ca. 1180 x 500 x 580 mm
Räder	Luftbereifung 260 x 85 mm	Schlauchlose, pannensichere PU-Räder 260 x 85 mm	EVA-Sternräder 2 x 3
Zertifikate			



## INDUSTRIE

Stapelkarre für den qualitätsorientierten Benutzer, ausgerichtet auf professionellen Dauereinsatz.



**„INDUSTRIE“  
MIT TREPPENRUTSCHÉ**

Art-Nr.	40002
Beschreibung	Durch die stabile Bauweise und den hohen Rahmen bestens geeignet zum Heben und Transportieren von Lasten bis 250 KG. Mit der weit hinter der Karre verlaufenden Treppenrutsche können alle üblichen Treppenformate extrem leicht bewältigt werden. Die professionellen Treppenschutzkufen sind immer Bestandteil unseres Produktes.
Tragkraft (max.)	250 KG
Schaufelmaß (BxT)	ca. 280 x 280 mm
Außenmaße (HxBxT)	ca. 1315 x 515 x 620 mm
Räder	Kugelgelagerte Luftbereifung 260 x 85 mm auf Stahlfelgen

Zertifikate



## EXTENSION

Stabil, pannensicher und flexibel.

Diese sehr robuste Stapelkarre vereint mehrere Vorteile gleichzeitig:



### „EXTENSION“

Art-Nr.	40001
Beschreibung	„Ein richtig starkes Teil!“  Bestens geeignet für industrielle Anwendungen und in der Lagerbewirtschaftung.
Tragkraft (max.)	250 KG / 150 KG*
Schaufelmaß (BxT)	ca. 500 x 230/510 mm
Außenmaße (HxBxT)	ca. 1280 x 545 x 485 mm
Räder	Kugelgelagerte, pannensichere Räder 4.10/3.50-4
Zertifikate	 

\* 250 KG ohne Verlängerung / 150 KG mit Verlängerung

Zusätzlicher vertikaler Greifbügel („P-Handle“)

Noch mehr Kontrolle beim Ziehen und Schieben der Stapelkarre durch den vertikalen Greifbügel



Treppenrutschfunktion zum leichten Überwinden von z.B. Treppenstufen



Klappbare Ladeflächenverlängerung  
Für besonders tiefes Ladegut lässt sich der Verlängerungsbügel herunterklappen

Pannensichere Räder.  
Nie wieder aufpumpen, keine defekten Reifen durch eindringende spitze Gegenstände wie z.B. Nägel oder Glas.





# WENN ETWAS WEGGEROLLT WERDEN MUSS

PLATTFORM- & HUBWAGEN



# PLATTFORMWAGEN 250 KG

Wenn mehr Platz gefordert wird.

Massives Stahlgerüst

Hochwertig verarbeiteter Fußschutz



## DIE PLATTFORMWAGEN



### BASISMODELLE ANTHRAZIT-GRAU

### PLATTFORMWAGEN 250 KG

Art-Nr.	14020	14005	14016
Beschreibung	Besonders beliebt sind die kleinen Transporthelfer in der Garage, in Archiven, beim Kommissionieren und bei Umzügen. Mit ihren „Spurlosreifen“ vermindern sie Eindrucksuren in Laminat und Holzböden, die Feststellbremsen an den Rädern sichern die Wagen bei leichtem Gefälle. Die genoppte Gummiauflage reduziert das unbeabsichtigte Verrutschen des Transportgutes.  Da die Schiebebügel einklappbar sind, können die Wagen zudem nach dem Gebrauch platzsparend verstaut werden.		Mit einer mehrfach verleimten Holzplatte, 4 lenkbaren Rollen (davon 2 mit Sicherheits-Feststellbremse und Fußschutz) und einer nahezu 1 Meter langen Ladefläche die Empfehlung für alle, die einen soliden, wendigen Alltagswagen benötigen.
Tragkraft (max.)	150 KG	250 KG	250 KG
Ladefläche (BxT)	ca. 740 x 470 mm	ca. 920 x 610 mm	ca. 990 x 490 mm
Maße (HxBxT)	ca. 820/240 x 740 x 470 mm	ca. 860/280 x 920 x 610 mm	ca. 900 x 1060 x 500 mm
Räder	2 Lenkrollen mit Feststellbremse + 2 Bockrollen		4 lenkbare Rollen, davon 2 Rollen jeweils mit Sicherheits-Feststellbremse und Fußschutz
Zertifikate			



# WENN GEWICHT EINE TRAGENDE ROLLE SPIELT

## UNSERE PROFI-WAGEN



## HANDHUBWAGEN

Ausgestattet mit einer hochwertigen integrierten Hydraulikpumpe.

Ergonomische Griffhöhe  
von 115 mm



NEU



Standard-Ein- und  
Ausstiegsrollen

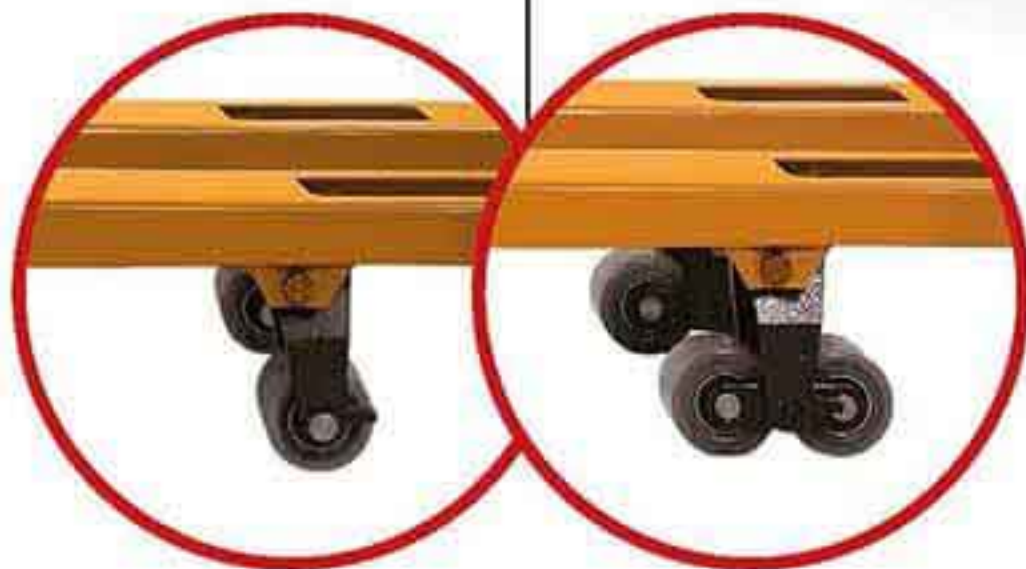

Bodenfreiheit von 35 mm - 85 mm



Verstärkungsstreben unter  
den Gabeln

Seitenteile bei Bedarf  
 herausnehmbar

# PROFI-GITTER- TRANSPORTWAGEN

Die bequeme Lösung.

 2 lenkbare Rollen mit Sicherheits-  
 Feststellbremse und Fußschutz

 Stabile Schweiß-  
 Konstruktion mit Stahlgitter

 2 Bockrollen  
 mit Fußschutz

## UNSERE PROFI-WAGEN



### PROFI-PLATTFORMWAGEN

### PROFI-GITTER-TRANSPORTWAGEN

### HANDHUBWAGEN HYDRAULISCH MIT GUSSEISERNER BEREIFUNG

Art-Nr.	14021	14023	PBTHW2500
Beschreibung	Ob eine Ladefläche von 600 mm x 1200 mm oder die Belastbarkeit von bis zu 500 KG benötigt wird, hier findet jeder Profi eine bequeme Lösung für das umfangreiche Kommissionieren und Transportieren von sperrigen oder schweren Gegenständen. Die spritzwasserabweisende Ladefläche sorgt ebenso wie die Sicherheits-Feststellbremsen mit Fußschutz für ein beruhigendes Gefühl beim Bewegen hoher Lasten.	Was für den normalen Profi-Plattformwagen gilt, hat auch für den Profi-Gitter-Plattformwagen Gültigkeit. Ergänzend sind hier die flexiblen Gitter, die nach Bedarf herausnehmbar sind.	Der Palettenhubwagen transportiert selbst schwerste Gegenstände spielend leicht und dank der gusseisernen Bereifung und kugelgelagerte Laufrollen macht er dies leise und unermüdlich. Die Transportgabeln sind aus robusten Stahl gefertigt und verfügen über eine Verstärkung an der Innenseite. Die Stützrollen lassen die Gabeln mühelos in die Querseite einer Palette eintauchen. Durch die „fast-Lift“ Technik der modernen Hydraulikeinheit, ist das zu transportierende Gut in nur wenigen Hubvorgängen auf der gewünschten Höhe. Mit „Anti-Slip“ Beschichtung.
Tragkraft (max.)	500 KG	500 KG	2500 KG
Ladefläche (BxT)	ca. 1200 x 600 mm	ca. 1200 x 600 mm	ca. 920 x 610 mm
Maße (HxBxT)	ca. 1050 x 1260 x 650 mm	ca. 1050 x 1260 x 650 mm	ca. 860/280 x 920 x 610 mm
Räder	2 Lenkrollen mit Sicherheits-Feststellbremse und Fußschutz + 2 Bockrollen	2 Lenkrollen mit Sicherheits-Feststellbremse und Fußschutz + 2 Bockrollen mit Fußschutz	Hochwertige gusseisernerne Bereifung mit PU-Ummantelung ca. 180 x 50 mm / 80 x 90 mm

Zertifikate





# KEINE ANGST VOR GROSSEN LASTEN

SCHWERLASTSTECKREGALE





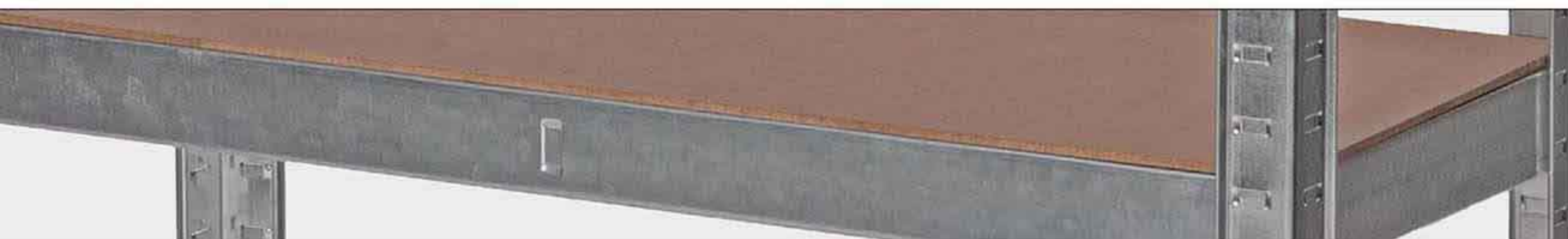

## SCHWERLASTSTECKREGAL „BASIS“

Der kleine Bruder unserer Schwerlaststeckregale. Mit den Maßen von nur 150 x 75 x 30 cm wird selbst die kleinste Fläche zu einem großen Stauraum. Universell einsetzbar, ob im Lager, Keller oder Garage.



Als Werkstück umbaubar

NEU



### SCHWERLASTSTECKREGAL „BASIS“

Art-Nr.	10068
Beschreibung	Steckregal verzinkt mit 4 MDF Einlegeböden
Belastbarkeit pro Boden	max. 100 KG
Böden	4 MDF Einlegeböden
Maße (HxBxT)	ca. 1500 x 750 x 300 mm



# KEINE ANGST VOR GROSSEN LASTEN

SCHWERLASTSTECKREGALE

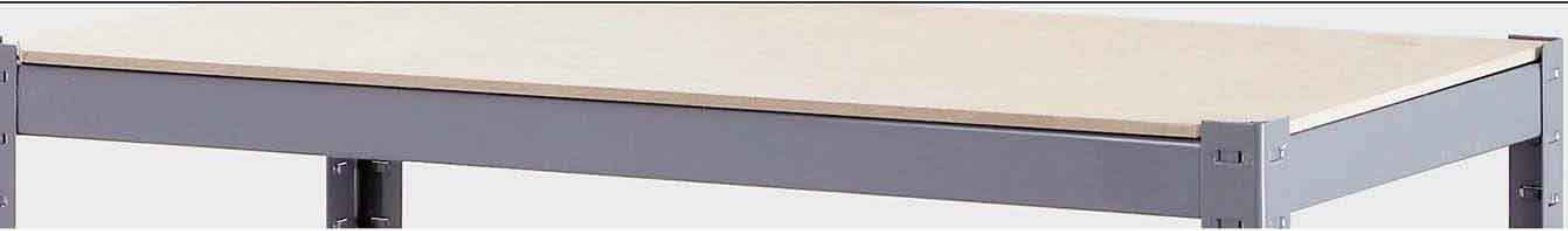

## DIE SCHWERLASTSTECKREGALE



Optik Art.-Nr. 10077

Als Werk Tisch umbaubar



Massive Stecktechnik



Optik Art.-Nr. 10074

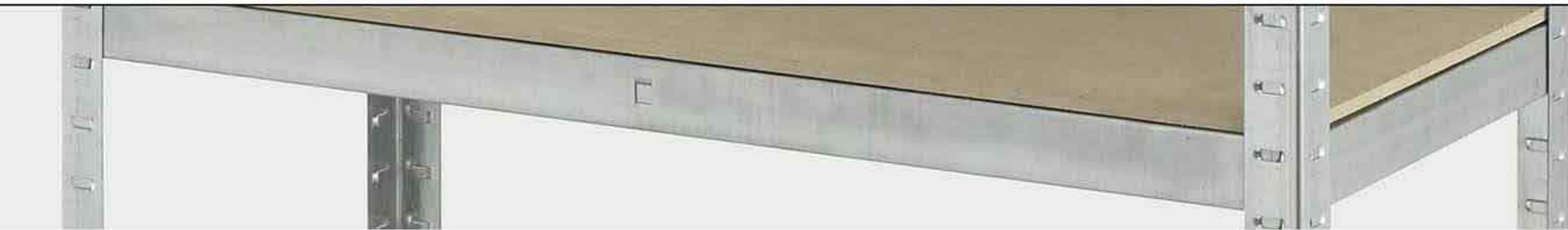

### SCHWERLASTSTECKREGALE

Art-Nr.	10077	10074
Beschreibung	Die Serie der Schwerlaststeckregale, ob 175 KG (verzinkt) oder 265 KG (pulverbeschichtet) sind Steckregale mit dem Anspruch kürzester Aufbauzeiten, hoher Ladefeldlasten und universellen Einsatzbereichen - ob im Keller, der Garage oder im Lager.	
Belastbarkeit pro Boden	max. 175 KG	max. 265 KG
Böden	5 MDF Einlegeböden	5 MDF Einlegeböden
Maße (HxBxT)	ca. 1800 x 900 x 400 mm	ca. 1800 x 900 x 450 mm
Zertifikate		



# DIE REGALE, DIE ÜBER SICH HINAUS WACHSEN

WEITSPANNSTECKREGALE



## WEITSPANNSTECKREGALE

Für alle, die mehr Platz benötigen.



Stecksystem:  
Montage ohne  
Schrauben



Schlag- und kratzfest  
durch Pulverbeschichtung

Schlag- und kratzfest durch  
Pulverbeschichtung

Stecksystem:  
Montage ohne Schrauben



## DIE WEITSPANNSTECKREGALE



### WEITSPANNSTECKREGALE



Art-Nr.	10235	10237	10239
Beschreibung	Zur Unterbringung großvolumiger Lagereinheiten wird neben einer größeren Breite auch eine hohe Tiefe gefordert.  Mit einer Breite von bis zu 1600 mm und einer Tiefe von 600 mm empfehlen sich diese Regale für Großhandlungen, Magazine, Auslieferungsdepots und Handwerksbetriebe ebenso wie für Haushalte, die etwas mehr Stauraum benötigen.		
Belastbarkeit pro Boden	max. 250 KG	max. 350 KG	max. 350 KG
Böden	4 Holzeinlegeböden	4 Holzeinlegeböden	4 Holzeinlegeböden
Maße (HxBxT)	ca. 1800 x 1600 x 600 mm	ca. 1800 x 1200 x 600 mm	ca. 1800 x 1600 x 600 mm

 **MIT PRO-BAU-TEC ÜBERBRÜCKEN SIE JEDE SITUATION**  
VOM EINFACHEN 100 KG-KLAPPBOCK ÜBER DEN 1000 KG-SCHWERLASTBOCK BIS ZUR BAUSTÜTZE.



# GERÜST- UND UNTERSTELLBÖCKE

**KLAPPBOCK**
**KLAPPBOCK MIT HOLZAUFLAGE**

Art-Nr.	100081	100082
Beschreibung	Die Serie der Klappböcke ist besonders geeignet für den privaten Bereich. Einen sicheren Stand geben die aufklappbaren Füße, leicht verstaubar in Garage und Keller.	
Tragkraft (max.)	200 KG	100 KG
Maße (HxB)	ca. 730 x 610 mm	ca. 745 x 610 mm
Zertifikate		

**GERÜSTBOCK**
**HB BOCK**

Art-Nr.	10012	10013
Beschreibung	Der flexible Bock, wenn es um Anpassungen in der Höhe geht. Höhenverstellbar von ca. 65,5 cm bis auf ca. 92,5 cm. Arretiert wird das Gestänge des Bocks auf der gewünschten Höhe durch gefederte Stifte, die in den Rahmen greifen und so ein unbeabsichtigtes Absacken des Bocks verhindern.	Der Gerüstbock, der sowohl in der Höhe als auch in der Breite verstellbar ist. Arretiert wird das Gestänge des Bocks durch gefederte Stifte, die in den Rahmen greifen und so ein unbeabsichtigtes Absacken bzw. Verbreitern oder Verkleinern des Bocks verhindern.
Tragkraft (max.)	175 KG	175 KG
Maße (HxB)	ca. 655 - 925 x 780 mm	ca. 630 - 930 x 700 - 1010 mm
Zertifikate		



## SCHWERLASTBÖCKE

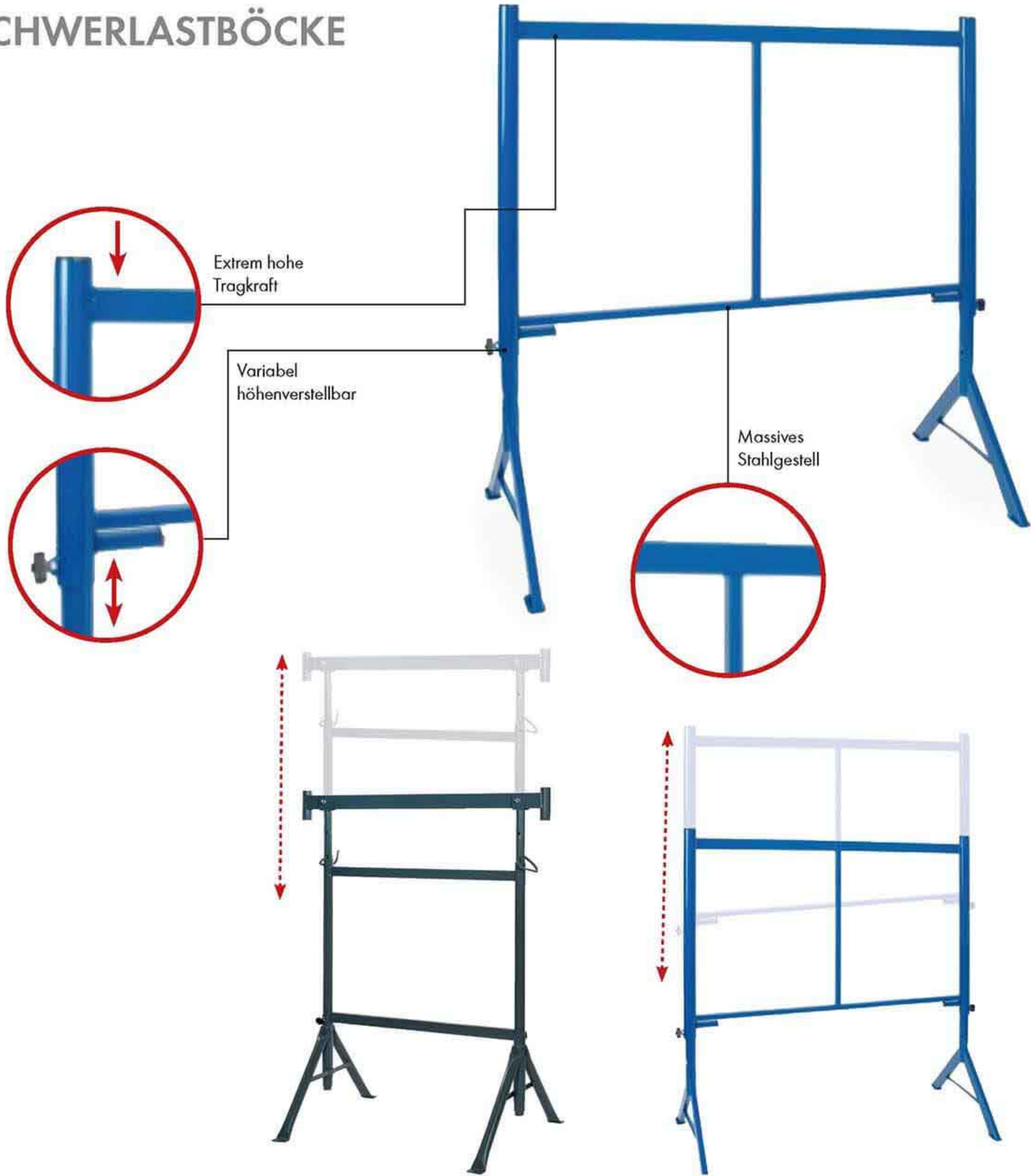

### GERÜST-SCHWERLASTBOCK

### SCHWERLASTBOCK 500 KG

Art-Nr.	10017	10011
Beschreibung	Der Gerüst-Schwerlastbock mit max. 250 KG Tragkraft ist mehrstufig höhenverstellbar. Sein Gestänge wird durch dicke Metallbügel, die horizontal durch den Rahmen geführt werden, in der gewünschten Höhe fixiert.	Der Schwerlastbock mit max. 500 KG Tragkraft ist mehrstufig höhenverstellbar. Arretiert wird das Gestänge des Bocks auf der gewünschten Höhe durch gefederte Stifte, die in den Rahmen greifen und so ein unbeabsichtigtes Absacken des Bocks verhindern.
Tragkraft (max.)	250 KG	500 KG
Maße (HxB)	ca. 1175 - 2175 x 1100 mm	ca. 955 - 1410 x 1100 mm
Zertifikate		





## SCHWERLASTBOCK 1000 KG

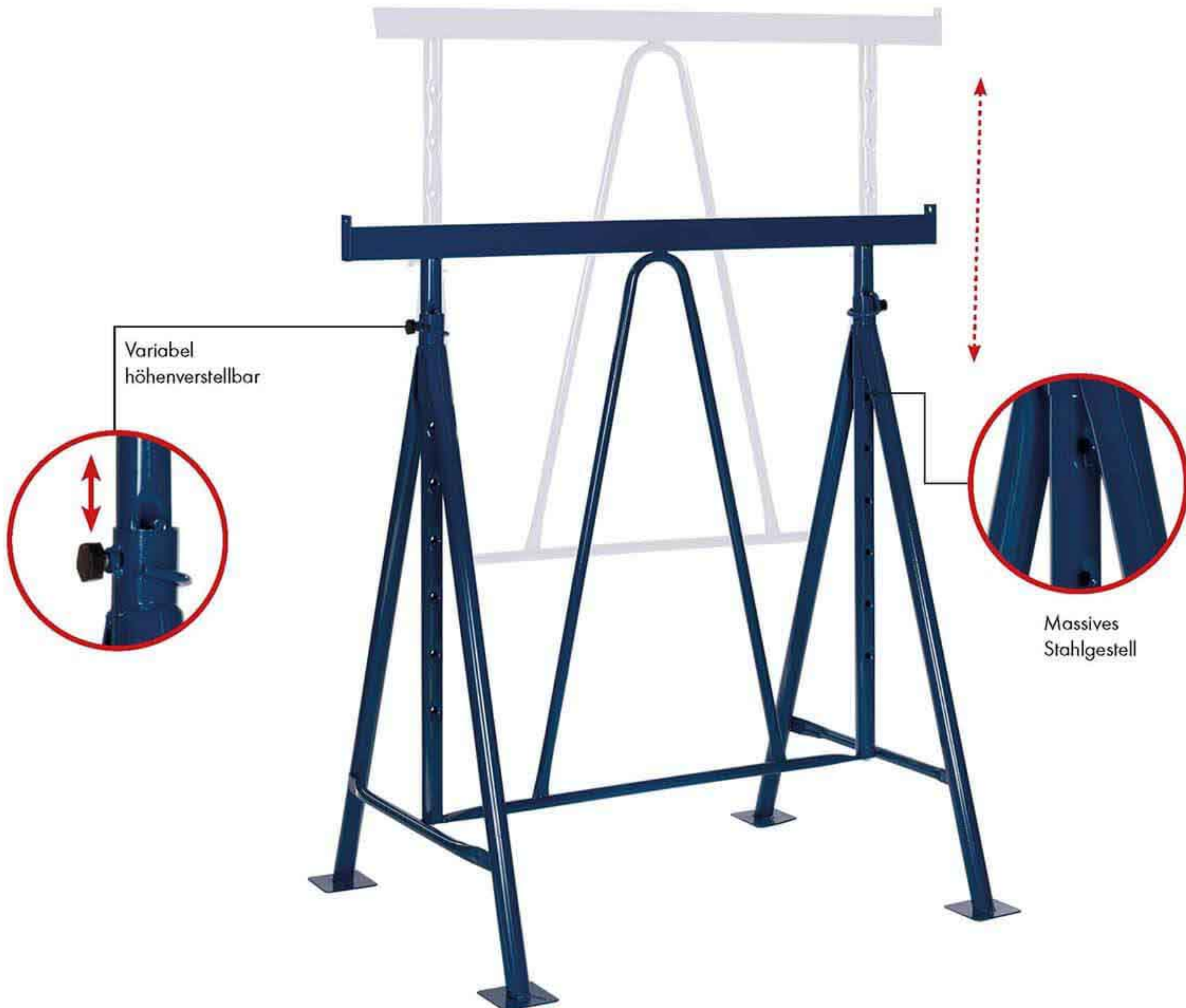

### SCHWERLASTBOCK 1000 KG

Art-Nr.	10015
Beschreibung	Unser Top-Bock mit satten 1.000 KG Maximal-Traglast hält auch richtig großen Brocken stand und ist vor allem für professionelle Anwendungen mit hoher Standfestigkeit konzipiert. Das Gestänge ist mehrstufig höhenverstellbar und wird durch dicke Metallbügel, die horizontal durch den Rahmen geführt werden, in der gewünschten Höhe gesichert.
Tragkraft (max.)	1000 KG
Maße (HxB)	ca. 1250 - 1950 x 1190 mm
Zertifikate	 



## SPEZIALBÖCKE & BAUSTÜTZEN

### METALL-ROLLENBOCK

Art-Nr.	10007
Beschreibung	Dieser mehrstufig höhenverstellbare Rollenbock mit max. 100 KG Tragkraft eignet sich durch die massive Stahl-Auflagerolle hervorragend zur temporären Ablage von z.B. Glas- oder Holzplatten bei gleichzeitig stetigem horizontalem Weitertransport ähnlich einer Fertigungsstraße, was die Notwendigkeit des Anhebens der somit „weitergereichten“ Platten im Behandlungsprozess reduziert.
Tragkraft (max.)	100 KG
Maße (HxB)	ca. 680 - 940 x 297 mm



Inklusive  
Abschlusskappen

### ERDSTAMPFER/BETONSTAMPFER

Art-Nr.	10019
Beschreibung	Dank der massiven Grundplatte mit insgesamt ca. 12 KG und den ca. Maßen 200 x 200 mm kann das Anlegen von Gehwegen, verdichten von Erdreich / Schotter / Sand etc. erleichtert werden. Der Griff aus stabilem Stahlrohr verfügt über Abschlusskappen und liegt mit einer Höhe von 75 cm im idealen Anwendungsbereich.
Gewicht	ca. 12 KG
Maße	Höhe ca. 750 mm Platte ca. 200 x 200 x 30 mm

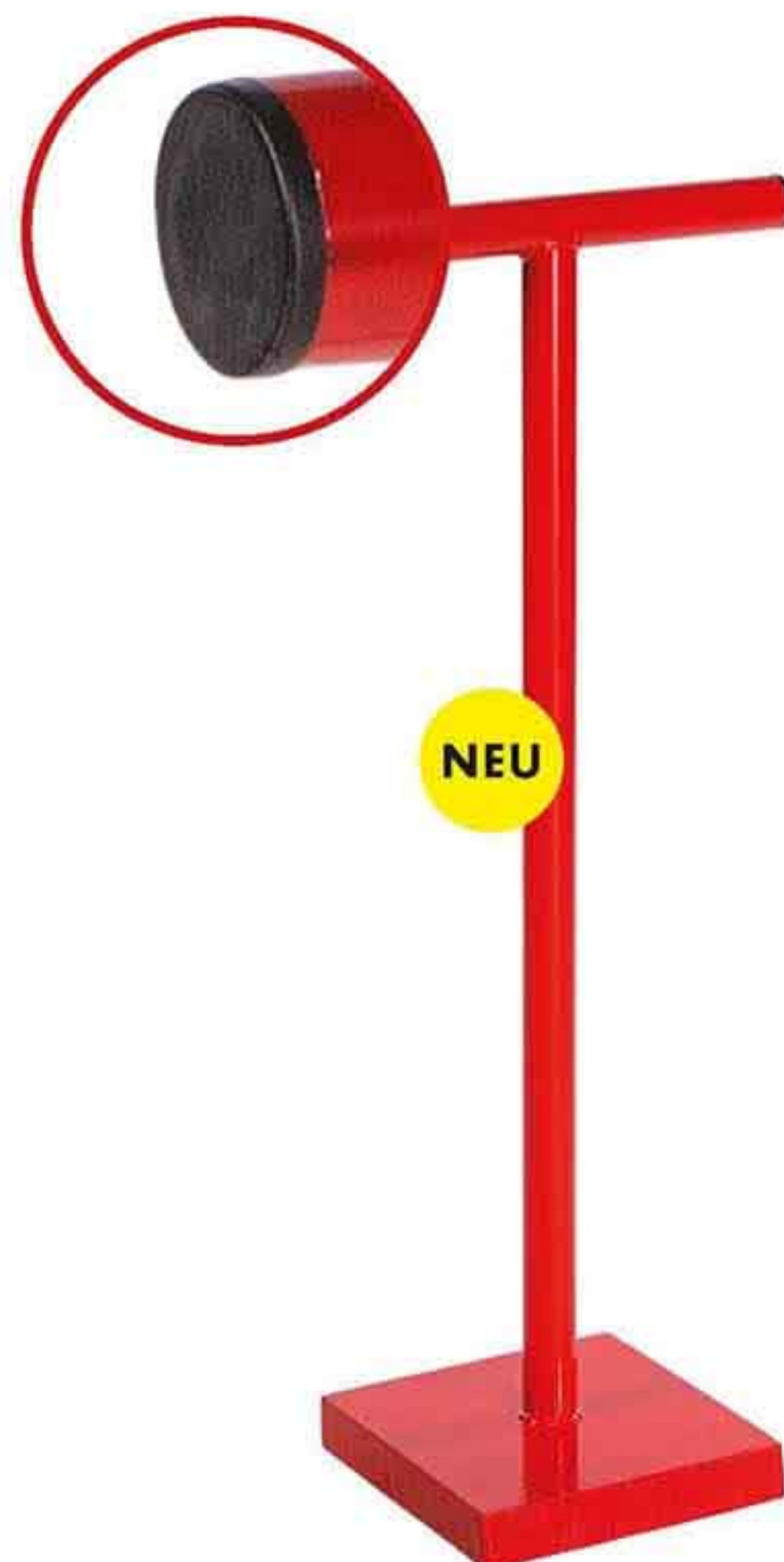



### STAHLBAUSTÜTZE 165-300 CM

Art-Nr.	PBT165300
Beschreibung	Sie dient als Universalstütze für den Hochbau und ist ergänzend zur Deckenabstützung durch ihre verschiedenen Auszugslängen geeignet.
Tragkraft (max.)	2.120 KG
Bruchbelastung (max.)	bei 2,32 m: 1,85 t bei 3,00 m: 1,06 t
Maße (HxB)	Höhenverstellbar: ca. 1650 - 3000 mm (H) Kopfplatte: ca. 120 x 120 x 4 mm (LxBxH)
Rohrdurchmesser	Innenrohr-Ø ca. 40,00 mm Außenrohr-Ø ca. 48,00 mm
Material	Innen- und Außenrohr aus Stahl S-235 / S-275 JRG2 nach Norm UNI EN 10219-1 / 2



Hoch widerstandsfähiger Sicherheitshaken für die Befestigung zwischen Innen- und Außenrohr



Handquetschsicherung für dauerhaft sichere Bedienung bei Arbeiten



# DIE BEWEGEN WAS

GARTEN- UND BAUSCHUBKARREN





Art.Nr. 10091

Art.Nr. 10089

Art.Nr. 10094

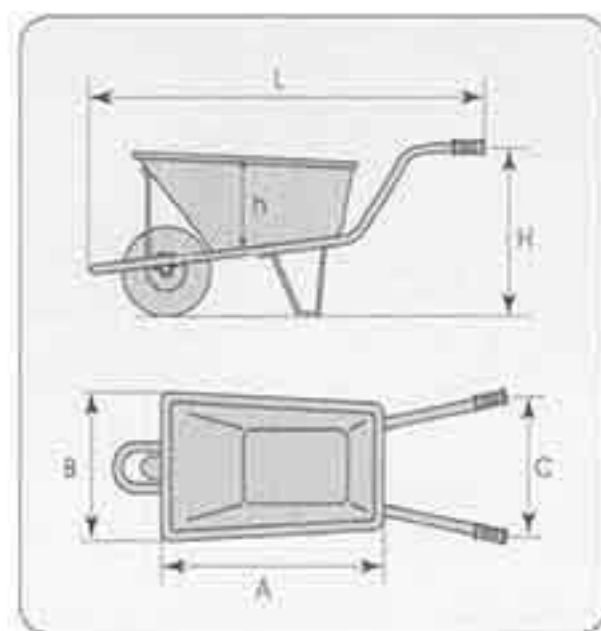

	<b>GARTENSCHUBKARRE 85 L</b>	<b>GARTENSCHUBKARRE 100 L</b>	<b>GARTENSCHUBKARRE 100 L</b>
Art-Nr.	10091	10089	10094
Beschreibung	Verzinkte Stahlmulde mit einem Fassungsvermögen von 85 Liter. Einteilig pulverbeschichteter 32 mm starker Rahmen in grau. Radgröße 3.50-8 auf Kunststofffelge in grau mit Kugellager.	Gartenschubkarre mit stabiler 100 Liter PP Mulde. Durch die Kunststoffmulde besonders leichtes Handling.	
Tierbettmulde	85 L	100 L (Grün)	100 L (Pink)
Tragkraft (max.)	120 KG	120 KG	120 KG
Maße Ladefläche (AxBxh)	ca. 895 x 583 x 253 mm	ca. 950 x 600 x 300 mm	ca. 950 x 600 x 300 mm
Maße (LxHxC)	ca. 1400 x 590 x 590 mm	ca. 1400 x 570 x 570 mm	ca. 1400 x 570 x 570 mm
Räder	Luftrad 3.50-8 auf Kunststofffelge mit Kugellager	Luftrad 4.00-8 auf Kunststofffelge mit Kugellager	Luftrad 4.00-8 auf Kunststofffelge mit Kugellager



# DIE BEWEGEN WAS

## GARTEN- UND BAUSCHUBKARREN

**Pannensicheres PU-Rad.**  
Nie wieder aufpumpen, keine defekten  
Reifen durch eindringende spitze  
Gegenstände wie z.B. Nägel oder Glas.

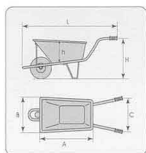

	<b>GARTENSCHUBKARRE „BASIS“ 85 L</b>	<b>GARTEN- UND BAUSCHUBKARRE 85 L</b>	<b>PU GARTEN- UND BAUSCHUBKARRE 85 L</b>
Art.Nr.	10090	10093	PU-10093
Beschreibung	Der pulverbeschichtete Rahmen hat eine Stärke von 28 mm und unterscheidet sich somit von der 10093, ebenso wie die Größe der Lufräder.	Verzinkte Stahlmulde mit einem Fassungsvermögen von 85 Liter. Einteilig pulverbeschichteter 32 mm starker Rahmen in rot mit Muldenstützbügel. Radgröße 4.00-8 auf Kunststofffelge in rot mit Kugellager.	Verzinkte Stahlmulde mit einem Fassungsvermögen von 85 Liter. Einteilig pulverbeschichteter 32 mm starker Rahmen in rot mit Muldenstützbügel. <b>Mit pannensicherem PU-Rad.</b>
Tierbettmulde	85 L	85 L	85 L
Tragkraft (max.)	120 KG	160 KG	160 KG
Maße Ladefläche (AxBxh)	ca. 885 x 590 x 238 mm	ca. 895 x 583 x 253 mm	ca. 895 x 583 x 253 mm
Maße (LxHxC)	ca. 1340 x 620 x 570 mm	ca. 1400 x 590 x 590 mm	ca. 1400 x 590 x 590 mm
Räder	Lufrad 3.00-8 (ca. 348 x 80 mm), 2-lagig, auf Stahlfelge mit Kugellager	Lufrad 4.00-8 auf Kunststofffelge mit Kugellager	<b>Exklusives kugelgelagertes, pannensicheres PU-Rad 4.00-8 auf Stahlfelge, dadurch nie wieder aufpumpen!</b>



Art.Nr. 10092



Art.Nr. PU-10092

**Pannensicheres PU-Rad.**  
 Nie wieder aufpumpen, keine defekten  
 Reifen durch eindringende spitze  
 Gegenstände wie z.B. Nägel oder Glas.

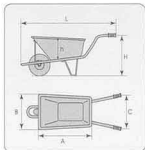
**GARTEN- UND BAUSCHUBKARRE 100 L**
**PU GARTEN- UND BAUSCHUBKARRE 100 L**

Art-Nr.	10092	PU-10092
Beschreibung	Die Bauschubkarre für die ganz schweren Brocken. 160 KG Tragkraft und 100 Liter Fassungsvermögen.	Die Bauschubkarre für die ganz schweren Brocken. 160 KG Tragkraft und 100 Liter Fassungsvermögen.  <b>Mit pannensicherem PU-Rad.</b>
Tierbettmulde	100 L	100 L
Tragkraft (max.)	160 KG	160 KG
Maße Ladefläche (AxBxh)	ca. 900 x 560 x 285 mm	ca. 900 x 560 x 285 mm
Maße (LxHxC)	ca. 1400 x 590 x 590 mm	ca. 1400 x 590 x 590 mm
Räder	Luftrad 4.00-8 auf Kunststofffelge mit Kugellager	Exklusives kugelgelagertes, pannensicheres PU-Rad 4.00-8 auf Stahlfelge, dadurch nie wieder aufpumpen!



# DIE BEWEGEN WAS DIE PROFI-KLASSE



Geschweißter,  
pulverbeschichteter 34 mm  
starker Rahmen mit Kippbügel.



Inklusive Verschleißkufen für  
eine lange Lebensdauer des  
Rahmens.



**BAUSCHUBKARRE 100 L**

Art-Nr.	10096
Beschreibung	Die Bauschubkarre besteht aus einem durchgehenden, geschweißtem pulverbeschichtetem 34 mm starkem Rahmen mit Kippbügel. Die schlagfeste verzinkte Stahl-Mulde ist mit einem stabilem Muldenstützbügel versehen. Inklusive Verschleißkufen für eine lange Lebensdauer des Rahmens.
Tierbettmulde	100 L
Tragkraft (max.)	200 KG
Maße Ladefläche (AxBxH)	ca. 900 x 560 x 285 mm
Maße (LxHxC)	ca. 1500 x 550 x 570 mm
Räder	Luftrad 4.00-8, 4-logig, auf Stahlfelge mit Kugellager

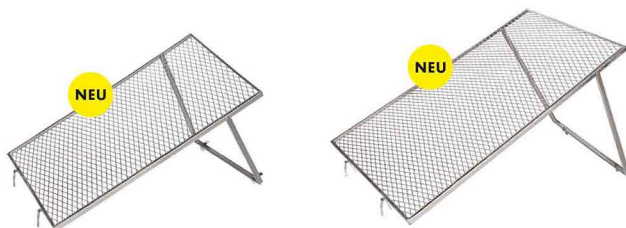

**DURCHWURFSIEB KLEIN**
**DURCHWURFSIEB GROSS**

Art-Nr.	10021	10022
Beschreibung	Die Durchwurfsiebe von pro-bau-tec sind aus hochwertigem feuerverzinktem Streckmetall und verfügen über eine ausklappbare Stütze, sowie eine Hallevorrichtung für Schubkarrenmulden. Eine Maschenweite von 37,5 mm x 37,5 mm eignet sich ideal um unerwünschte Steine aus bspw. Mutterboden zu trennen.	
Maße (LxB)	ca. 1000 x 600 mm	ca. 1200 x 800 mm
Gewicht	ca. 4,26 KG	ca. 6,25 KG

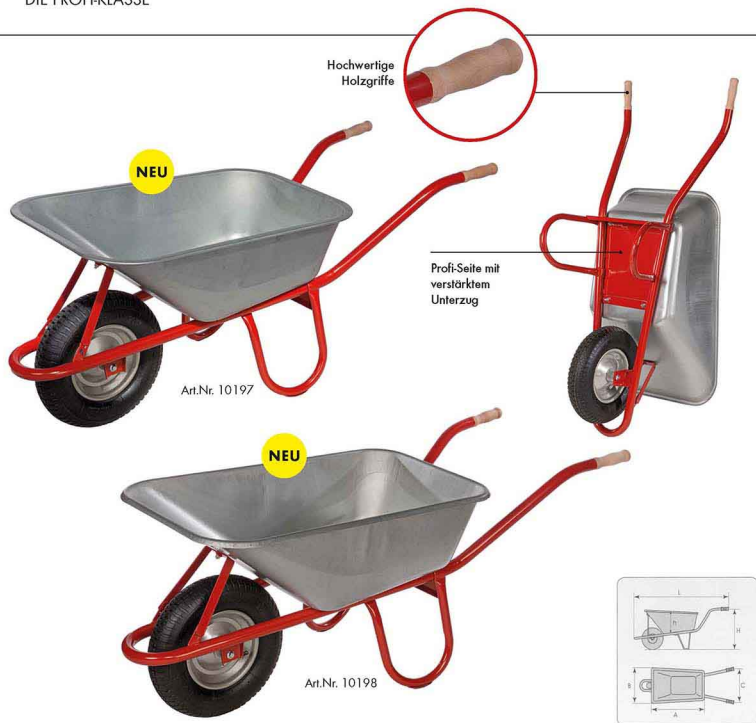

# DIE BEWEGEN WAS

## DIE PROFI-KLASSE



### BAUSCHUBKARRE PROFI 100 L MIT UNTERZUG UND HOLZGRIFFEN

### BAUSCHUBKARRE PROFI 120 L MIT UNTERZUG UND HOLZGRIFFEN

Art.Nr.	10197	10198
Beschreibung	Die Bauschubkarren Profi bestehen aus einem durchgehenden, geschweißtem pulverbeschichtetem 34 mm starkem Rahmen mit Kippbügel. Die schlagfeste verzinkte Stahl-Mulde ist mit einem stabilem Muldenstützbügel und einem flächigem Unterzug versehen. Inklusive Verschleißkufen für eine lange Lebensdauer des Rahmens und hochwertigen Holzgriffen.	
Tierbettmulde	100 L	120 L
Tragkraft (max.)	200 KG	200 KG
Maße Ladefläche (AxBxh)	ca. 885 x 590 x 280 mm	ca. 920 x 590 x 285 mm
Maße (LxHxC)	ca. 1530 x 570 x 580 mm	ca. 1530 x 570 x 580 mm
Räder	Pneumatisches Lufttrad 4.00-8 auf Stahlfelge mit hochwertigem Kugellager	



Für hohe Belastung:  
 vollflächiger Stahlunterzug



Zusätzliche  
 Stabilisierungsschienen



Doppelrad:  
 vermindert Kipp-  
 gefahr beim  
 Entleeren

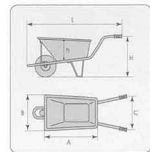

**SCHUBKARRE „TWIN“**

Art-Nr.	40100
Tiefbettmulde	160 Liter
Tragkraft (max.)	220 KG
Maße Ladefläche (AxBxH)	ca. 1100 x 880 x 400 mm
Maße (LxHxC)	ca. 1600 x 600 x 550 mm
Räder	2 pannensichere PU-Räder 3.50-8 mit Gleitlager

# PU-DISPLAY

FÜR SACK- & SCHUBKARREN



## DISPLAY PU-RAD FÜR SACKKARREN

Art-Nr.	DISPLAY11840
Beschreibung	Display mit 10 PU Sackkarrenrädern Größe 260 x 85 mm, mit Kugellager, Nabenlänge ca. 60 mm
Verkaufseinheit	1x 10 Stück im Displaykarton
Maße (HxBxT)	ca. 78 (105,8) x 28 x 28 cm





**DISPLAY PU-RAD FÜR SCHÜBKARREN  
INKL. MONTAGEZUBEHÖR**

Art-Nr.	DISPLAY10124
Beschreibung	Display mit 8 PUSchubkarrenrädern Größe 400-100mm kugelgelagert, inklusive Achse, Befestigungsmaterial und Abstandhalterkappen
Verkaufseinheit	1x 8 Stück im Displaykarton
Maße	ca. 89 (131,7) x 43 x 43 cm

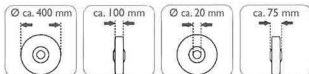

# PRÄSENTATION AM POS FÜR SCHUBKARREN



**POS PRÄSENTATIONSSTÄNDER  
FÜR 5 ZERLEGTE SCHUBKARREN**

Art-Nr. 10125

Verkaufseinheit 1 Stück

Gewicht ca. 15,2 kg



**POS SCHUBKARREN-  
PRÄSENTATIONSSTÄNDER**

Art-Nr. 10123

Verkaufseinheit 1 Stück

Gewicht ca. 17,9 kg



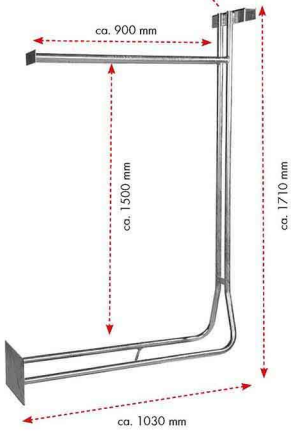

**POS SCHUBKARRENHALTER**

Art-Nr.	10126
Verkaufseinheit	1 Stück
Gewicht	ca. 17 kg



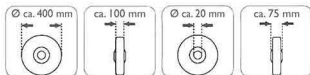

### ERSATZRAD FÜR GARTENSCHUBKARRE FÜR ART.-NR. 10089 (INKL. MONTAGEZUBEHÖR)

Art-Nr.	11825
Gewicht (ca.)	2,3 kg
Größe	4.80/4.00-8
Felge/Lager	Kunststofffelge mit Kugellager
Tragkraft (max.)	200 kg

### ERSATZRAD FÜR GARTENSCHUBKARRE FÜR ART.-NR. 10091

Art-Nr.	10117
Gewicht (ca.)	2,3 kg
Größe	4.80/4.00-8
Felge/Lager	Kunststofffelge mit Kugellager
Tragkraft (max.)	200 kg

### ERSATZRAD FÜR GARTENSCHUBKARRE FÜR ART.-NR. 10094 (INKL. MONTAGEZUBEHÖR)

Art-Nr.	11826
Gewicht (ca.)	2,3 kg
Größe	4.80/4.00-8
Felge/Lager	Kunststofffelge mit Kugellager
Tragkraft (max.)	200 kg

### PANNENSICHERES-RAD-SET FÜR SCHUBKARREN FÜR ART.-NR. 10089, 10092, 10093 & 10094 (INKL. MONTAGEZUBEHÖR)

Art-Nr.	10124
Gewicht (ca.)	2,3 kg
Größe	4.80/4.00-8
Felge/Lager	Kunststofffelge mit Kugellager
Material Reifen	Polyurethan (PU)
Tragkraft (max.)	200 kg

### ERSATZRAD-SET FÜR SCHUBKARREN FÜR ART.-NR. 10092 & 10093 (INKL. MONTAGEZUBEHÖR)

Art-Nr.	10122
Gewicht (ca.)	2,3 kg
Größe	4.80/4.00-8
Felge/Lager	Kunststofffelge mit Kugellager
Tragkraft (max.)	200 kg

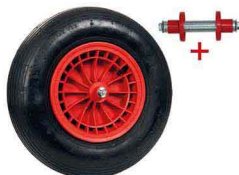
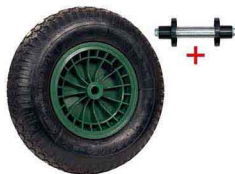



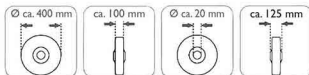

**ERSATZRAD-SET FÜR BAUSCHUBKARRE**  
 FÜR ART.-NR. 10096, 10197 & 10198  
 (INKL. MONTAGEZUBEHÖR)

Art-Nr.	10127
Gewicht (ca.)	2,3 kg
Größe	Luftrad 4.00-8, 4-lagig
Felge/Lager	Kunststofffelge mit Kugellager
Tragkraft (max.)	200 kg

**ERSATZSCHLAUCH**  
 FÜR SCHUBKARREN

Art-Nr.	10119
Größe	4.80/4.00-8
Ventil	TR87

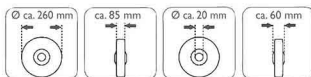

**2 STÜCK LUFTRAD FÜR SACKKARREN,**  
 TIEFGEZOGENE KUNSTSTOFFFELGE ROT, MIT  
 KUGELLAGER (INKL. MONTAGEZUBEHÖR)

Art-Nr.	10113
Gewicht (ca.)	1,8 kg
Größe	je ca. 260 x 85 mm / 3.00-4
Tragkraft (max.)	200 kg



**PU-RAD FÜR SACKKARREN,**  
 TIEFGEZOGENE KUNSTSTOFFFELGE  
 ROT, MIT KUGELLAGER, PANNENSICHER

Art-Nr.	11840
Gewicht (ca.)	1 kg
Größe	ca. 260 x 85 mm / 3.00-4
Material Reifen	Polyurethan (PU)
Tragkraft (max.)	200 kg



# RÄDER, SCHLÄUCHE, ACHSEN & GRIFFE

## ERSATZTEILE



### STERNRAD 3 RÄDER, FÜR SACKKARREN „TREPPENSTEIGER“ FÜR ART-NR. 100665 & 100666

Art-Nr.	18002
Gewicht (ca.)	1,4 kg
Größe	ca. 330 x 30 mm, Kugellager-Ø ca. 20 x 70 mm, Nabenlänge ca. 56 mm
Tragkraft (max.)	150 kg



### LUFTRAD FÜR SACKKARREN, STAHLFELGE SILBER,

Art-Nr.	18315
Gewicht (ca.)	1,5 kg
Größe	ca. 263 x 83 mm / 4.10/3.50-4, Kugellager-Ø ca. 20 mm, Nabenlänge ca. 56 mm
Tragkraft (max.)	200 kg



### ERSATZRAD FÜR SACKKARRE „EXTENSION“ FÜR ART-NR. 40001

Art-Nr.	1840001
Gewicht (ca.)	1,59 kg
Größe	Luftrad 4.10/3.50-4 / 250 x 80 mm, Kugellager-Ø ca. 20 mm, Nabenlänge ca. 56 mm
Tragkraft (max.)	250 kg



### ERSATZSCHLAUCH FÜR SACKKARRENRAD 3.00-4

Art-Nr.	10128
---------	-------



### ACHSEN-SET Ø 20 MM INKL. ABSTANDSHALTER UND MONTAGEMATERIAL, PASSEND FÜR SCHUBKARREN MIT NABEN-Ø 20 MM UND NABENLÄNGE 75 MM

Art-Nr.	10111
---------	-------



**2 STÜCK ERSATZ HOLZGRIF FÜR  
SCHUBKARREN MIT 34 MM  
ROHRRAHMEN**

Art-Nr.	10120
Gewicht pro Griff (ca.)	105 g

Griff läuft konisch zu

**NEU**

**2 STÜCK RUNDGRIFFE, SCHWARZ,  
MIT KOPFWULST FÜR SCHUBKARREN  
MIT 32-34 MM ROHRRAHMEN**

Art-Nr.	10121
Gewicht pro Griff (ca.)	48 g
Größe	ca. 31,3 mm Innendurchmesser x ca. 112 mm

**2 STÜCK SICHERHEITSGRIFFE  
MIT HANDSCHUTZBÜGEL, ROT,  
FÜR SACKKARREN**

Art-Nr.	10114
Gewicht pro Griff (ca.)	74 g
Größe	ca. 25 mm Innendurchmesser x ca. 180 mm

**2 STÜCK SICHERHEITSGRIFFE  
MIT HANDSCHUTZBÜGEL, SCHWARZ,  
FÜR SACKKARREN**

Art-Nr.	10110
Gewicht pro Griff (ca.)	74 g
Größe	ca. 25 mm Innendurchmesser x ca. 180 mm



























# LOGISTISCHE DATEN

SACK- & STAPELKARREN, PLATTFORM- & TRANSPORTWAGEN, HUBWAGEN

Lieferanten Art.-Nr.	Bezeichnung	Palettengewicht ca. in kg	Palettenmaße inkl. Europalette ca. (HxBxT) in cm	Menge je Palette	Paletten je LKW	EAN-Code
 10411	Aluminium Transport- und Sackkarre mit 90 KG Tragkraft	4,5 KG x 40 + 20 KG Palette = 200 KG	152 x 80 x 120 cm	40	33	
 10072	RuckZuck Junior Transport- & Sackkarre mit 70 KG Tragkraft	21 kg x 8 + 20 kg Palette = 188 kg	138 x 80 x 120 cm	48 {6 Stück pro Display}	33	
 10004	RuckZuck Transport- & Sackkarre mit 100 KG Tragkraft	5,5 KG x 40 + 20 KG Palette = 240 KG	128 x 83 x 120 cm	40	32	
 20150	Sackkarre Basis mit 150 KG Tragkraft	8,8 KG x 24 + 40 KG Palette = 251,20 KG	162 x 130 x 120 cm	24	20	
 20200	Sackkarre Basis Plus mit 200 KG Tragkraft	8,8 KG x 24 + 40 KG Palette = 251,20 KG	162 x 130 x 120 cm	24	20	
 PU20150	Sackkarre PU Basis mit 150 KG Tragkraft	8,8 KG x 24 + 40 KG Palette = 251,20 KG	162 x 130 x 120 cm	24	20	
 100003	Sackkarre Profi mit 200 KG Tragkraft	10,7 KG x 24 + 40 KG Palette = 296,80 KG	225 x 130 x 120 cm	24	20	
 100002	Sackkarre Junior Luft mit 200 KG Tragkraft	8,9 KG x 24 + 40 KG Palette = 253,60 KG	200 x 125 x 120 cm	24	20	
 10020	Sackkarre PU Junior Luft mit 200 KG Tragkraft	9,1 KG x 20 + 40 KG Palette = 222 KG	200 x 125 x 120 cm	20	20	
 100054	1-2-3 Profi-Stapelkarre mit 200 KG Tragkraft	9,9 KG x 16 + 20 KG Palette = 178,40 KG	220 x 80 x 130 cm	16	30	
 10540	PU-1-2-3 Profi-Stapelkarre mit PU-Rädern und 200 KG Tragkraft	10,1 KG x 16 + 20 KG Palette = 181,60 KG	220 x 80 x 130 cm	16	30	
 100005	Stapelkarre mit Treppenrutsche und 200 KG Tragkraft	10,4 KG x 16 + 40 KG Palette = 206,40 KG	196 x 130 x 120 cm	16	20	

NEU



























Lieferanten Art.-Nr.	Bezeichnung	Palettengewicht ca. in kg	Palettenmaße inkl. Europalette ca. (HxBxT) in cm	Menge je Palette	Paletten je LKW	EAN-Code
 100665	Stapelkarre Treppensteiger mit 150 KG Tragkraft	10,5 KG x 14 + 40 KG Palette = 187 KG	200 x 130 x 120 cm	14	24	
 100006	Aluminium-Stapelkarre mit Treppenrutsche mit 150 KG Tragkraft	6,7 KG x 16 + 40 KG Palette = 147,20 KG	200 x 130 x 120 cm	16	20	
 100660	Alu-Stapelkarre Exklusiv mit Treppenrutsche & PU-Rädern mit 150 KG Tragkraft	6,7 KG x 16 + 40 KG Palette = 147,20 KG	200 x 130 x 120 cm	16	20	
 100666	Aluminium-Stapelkarre Treppensteiger mit 150 KG Tragkraft	7,5 KG x 14 + 40 KG Palette = 145 KG	196 x 130 x 120 cm	14	20	
 40002	Stapelkarre Industrie mit Treppenrutsche mit 250 KG Tragkraft	13,1 KG x 6 + 20 KG Palette = 98,60 KG	147 x 86 x 120 cm	6	24	
 40001	Stapelkarre Extension mit 250 KG/150 KG Tragkraft	16,8 KG x 6 + 40 KG Palette = 140,80 KG	110 x 120 x 130 cm	6	20	
 14020	Plattformwagen mit 150 KG Tragkraft	8,2 KG x 30 + 20 KG Palette = 266 KG	137 x 80 x 120 cm	30	33	
 14005	Plattformwagen mit 250 KG Tragkraft	14,9 KG x 20 + 20 KG Palette = 318 KG	125 x 95 x 125 cm	20	20	
 14016	Plattformwagen mit 250 KG Tragkraft	12,5 KG x 20 + 20 KG Palette = 270 KG	216 x 100 x 120 cm	20	26	
 14021	Profi-Plattformwagen mit 500 KG Tragkraft	24,3 KG x 6 + 20 KG Palette = 165,80 KG	169 x 80 x 130 cm	6	30	
 14023	Profi-Gitter-Transportwagen mit 500 KG Tragkraft	40 KG x 6 + 20 KG Palette = 260 KG	185 x 80 x 130 cm	6	30	
 PBTHW2500	Handhubwagen hydraulisch	74 KG x 6 + 20 KG Palette = 464 KG	73 x 225 x 59 cm	6	54	

**NEU**

# LOGISTISCHE DATEN

## STECK- & SCHWERLASTREGALE, BÖCKE

NEU

Lieferanten Art.-Nr.	Bezeichnung	Palettengewicht ca. in kg	Palettenmaße inkl. Europalette ca. (HxBxT) in cm	Menge je Palette	Paletten je LKW	EAN-Code
 10068	Schwerlaststeckregal Basis verzinkt mit 100 kg Tragkraft	7,5 KG x 70 + 20 KG Palette = 545 KG	140 x 80 x 120 cm	70	32	 4 039703 100683
 10077	Schwerlaststeckregal verzinkt mit 175 kg Tragkraft	13,5 KG x 50 + 20 KG Palette = 695 KG	147 x 80 x 120 cm	50	32	 4 039703 100773
 10074	Schwerlaststeckregal pulverbeschichtet mit 265 kg Tragkraft	19,1 KG x 40 + 20 KG Palette = 784 KG	140 x 95 x 120 cm	40	28	 4 039703 100744
 10235	Weitspannsteckregal mit 250 kg Tragkraft	37,7 KG x 40 + 20 KG Palette = 1.528 KG	139 x 150 x 182 cm	40	14	 4 039703 102359
 10237	Weitspannsteckregal mit 350 kg Tragkraft	27 KG x 22 + 20 KG Palette = 614 KG	90 x 117 x 186 cm	22	28	 4 039703 102373
 10239	Weitspannsteckregal mit 350 kg Tragkraft	38 KG x 36 + 20 KG Palette = 1.388 KG	93 x 115 x 160 cm	36	16	 4 039703 102397
 100081	Klappbock mit 200 KG Tragkraft	3,0 KG x 70 + 20 KG Palette = 230 KG	108 x 80 x 120 cm	70	33	 4 039703 100081
 100082	Klappbock mit Holzauflege mit 100 KG Tragkraft	2,7 KG x 70 + 20 KG Palette = 209 KG	160 x 80 x 120 cm	70	30	 4 039703 100082
 10012	Gerüstbock höhenverstellbar mit 175 kg Tragkraft	4,6 KG x 50 + 20 KG Palette = 250 KG	130 x 80 x 120 cm	50	20	 4 039703 100126
 10013	Metall-HB Bock mit 175 KG Tragkraft	6,2 KG x 50 + 20 KG Palette = 330 KG	130 x 80 x 120 cm	50	20	 4 039703 100133
 10017	Gerüst-Schwerlastbock mit 250 KG Tragkraft	23 KG x 27 + 20 KG Palette = 641 KG	140 x 120 x 135 cm	27	18	 4 039703 100171
 10011	Schwerlastbock mit 500 KG Tragkraft	11 KG x 30 + 20 KG Palette = 350 KG	130 x 80 x 120 cm	30	60	 4 039703 100119
 10015	Schwerlastbock mit 1000 KG Tragkraft	19,9 KG x 28 + 20 KG Palette = 577,20 KG	120 x 190 x 170 cm	28	16	 4 039703 100157

# LOGISTISCHE DATEN

ERDSTAMPFER, BAUSTÜTZE, GARTEN- & BAUSCHUBKARREN, DURCHWURFSIEB





























Lieferanten Art.-Nr.	Bezeichnung	Palettengewicht ca. in kg	Palettenmaße inkl. Europalette ca. (HxBxT) in cm	Menge je Palette	Paletten je LKW	EAN-Code
 10007	Metall-Rollenbock mit 100 KG Tragkraft	4 KG x 52 + 20 KG Palette = 228 KG	118 x 80 x 120 cm	52	32	 4 039703 100072
<b>NEU</b>  10019	Erdstamper/ Betonstamper	12 KG x 24 + 20 Palette = 308 KG	118 x 80 x 120 cm	24	27	 4 039703 100195
<b>NEU</b>  PBT165300	Stahlbaustütze 165-300 cm	7 KG x 52 + 20 KG Palette = 384 KG	55 x 180 x 120 cm	52	32	 4 039703 160304
 10091	Aktions Gartenschubkarre mit 85 Liter Tiefbettmulde	11,7 KG x 20 + 20 KG Palette = 254 KG	190 x 80 x 150 cm	20	24	 4 039703 100911
 10089	Gartenschubkarre mit 100 Liter Tiefbettmulde (grün)	11,8 KG x 20 + 20 KG Palette = 256 KG	190 x 80 x 150 cm	20	24	 4 039703 100898
 10094	Gartenschubkarre mit 100 Liter Tiefbettmulde (pink)	11,8 KG x 20 + 20 KG Palette = 256 KG	190 x 80 x 150 cm	20	24	 4 039703 100942
<b>NEU</b>  10090	Gartenschubkarre „Basis“ 85 Liter Tiefbettmulde	9,8 KG x 24 + 20 KG Palette = 255,20 KG	190 x 80 x 140 cm	24	24	 4 039703 100904
 10093	Garten- und Bauschubkarre mit 85 Liter Tiefbettmulde	11,7 KG x 20 + 20 KG Palette = 254 KG	190 x 80 x 150 cm	20	24	 4 039703 100935
<b>NEU</b>  PU-10093	PU Garten- und Bauschubkarre mit 85 Liter Tiefbettmulde	11,7 KG x 20 + 20 KG Palette = 254 KG	190 x 80 x 120 cm	20	24	 4 039703 200932
 10092	Garten- und Bauschubkarre mit 100 Liter Tiefbettmulde	13,2 KG x 20 + 20 KG Palette = 284 KG	190 x 80 x 150 cm	20	24	 4 039703 100928
 PU-10092	PU Garten- und Bauschubkarre mit 100 Liter Tiefbettmulde	13,2 KG x 20 + 20 KG Palette = 284 KG	190 x 80 x 150 cm	20	24	 4 039703 300922
 10096	Bauschubkarre mit 100 Liter Tiefbettmulde	14,6 KG x 18 + 20 KG Palette = 282,80 KG	220 x 80 x 190 cm	18	19	 4 039703 100966
<b>NEU</b>  10021	Durchwurfsieb „klein“ 100 x 60cm für Schubkarren	4,4 KG x 35 + 20 KG Palette = 174 KG	110 x 80 x 120 cm	35	33	 4 039703 100218

# LOGISTISCHE DATEN

DURCHWURFSIEB, SCHUBKARREN, DISPLAYS, POS, ERSATZTEILE

Lieferanten Art.-Nr.	Bezeichnung	Palettengewicht ca. in kg	Palettenmaße inkl. Europalette ca. (HxBxT) in cm	Menge je Palette	Paletten je LKW	EAN-Code
 10022	Druchwurfsieb „groß“ 120 x 80 cm für Schubkarren	6,2 KG x 35 + 20 KG Palette = 237 KG	130 x 82 x 120 cm	35	32	
 10197	Bauschubkarre Profi 100 L mit Unterzug und Holzgriffen	15,80 KG x 12 + 20 KG Palette = 209,6 KG	220 x 80 x 190 cm	12	19	
 10198	Bauschubkarre Profi 120 L mit Unterzug und Holzgriffen	16 KG x 12 + 20 KG Palette = 212 KG	220 x 80 x 190 cm	12	19	
 40100	Schubkarre „Twin“ mit 160 Liter Tiefbettmulde	23 KG x 6 + 20 KG Palette = 158 KG	150 x 85 x 170 cm	6	15	
 DISPLAY11840	Display PU-Rad für Sackkarren					
 DISPLAY10124	Display PU-Rad für Schubkarren inkl. Montagezubehör					
 10125	POS Präsentationsänder für 5 zerlegte Schubkarren schwarz, fahrbar, 3-teiliges Stecksystem, 4 lenkbare Rollen mit jeweils einer Sicherheits-Feststellbremse pro lenkbaren Rolle					
 10123	POS Schubkarrenpräsentationsänder					
 10126	POS Schubkarrenhalter					
 11825	Ersatzrad für Gartenschubkarre Art.-Nr. 10089					
 10117	Ersatzrad für Gartenschubkarre für Art.-Nr.10091					
 11826	Ersatzrad für Gartenschubkarre für Art.-Nr. 10094					



Lieferanten Art.-Nr.	Bezeichnung	Palettgewicht ca. in kg	Palettenmaße inkl. Europalette ca. (HxBxT) in cm	Menge je Palette	Palette je LKW	EAN-Code
 10124	PU-Rad-Set für Schubkarren Art.-Nr. 10089, 10092, 10093 & 10094 inkl. Montagematerial					 4 039703 101246
 10122	Ersatzrad-Set für Schubkarren Art.-Nr. 10092 + 10093 inkl. Montagematerial					 4 039703 101222
<b>NEU</b>  10127	Ersatzrad-Set für Bauschubkarren Art.-Nr. 10096, 10197, 10198 inkl. Montagematerial					 4 039703 101277
<b>NEU</b>  10119	Ersatzschlauch für Schubkarren					 4 039703 101192
 10113	2 Stück Luftrad für Sackkarren, tiefgezogene Kunststofffelge rot, mit Kugellager, inkl. Montagematerial					 4 039703 101130
 11840	PU-Rad für Sackkarren, tiefgezogene Kunststofffelge rot, mit Kugellager					 4 039703 118404
 18002	Sternrad 3 Räder, rot, für Sackkarren „Treppensteiger“ Art.-Nr. 100665 & 100666					 4 039703 180029
 18315	Luftrad für Sackkarren, Stahlfelge silber, mit Kugellager					 4 039703 183158
<b>NEU</b>  1840001	Ersatzrad für Schubkarre „Extension“ für Art.-Nr. 40001					 4 039703 184010
<b>NEU</b>  10128	Ersatzschlauch für Sackkarrenrad 3.00-4					 4 039703 101284
<b>NEU</b>  10111	Achsen-Set Ø 20 mm inkl. Abstandshaltern und Montagematerial; passend für Schubkarren mit Naben-Ø 20 mm und Nabenlänge 75 mm					 4039703101116
<b>NEU</b>  10120	2 Stück Ersatzholzgriff für Schubkarren mit 34 mm Rohrrahmen					 4 039703 101208
 10121	2 Stück Rundgriffe, schwarz, mit Kopfwulst für Schubkarren mit 32 - 34 mm Rohrrahmen					 4 039703 101215
 10114	2 Stück Sicherheitsgriffe mit Handschutzbügel, rot, für Sackkarren					 4 039703 101143
<b>NEU</b>  10110	2 Stück Sicherheitsgriffe mit Handschutzbügel, schwarz, für Sackkarren					 4 039703 101109

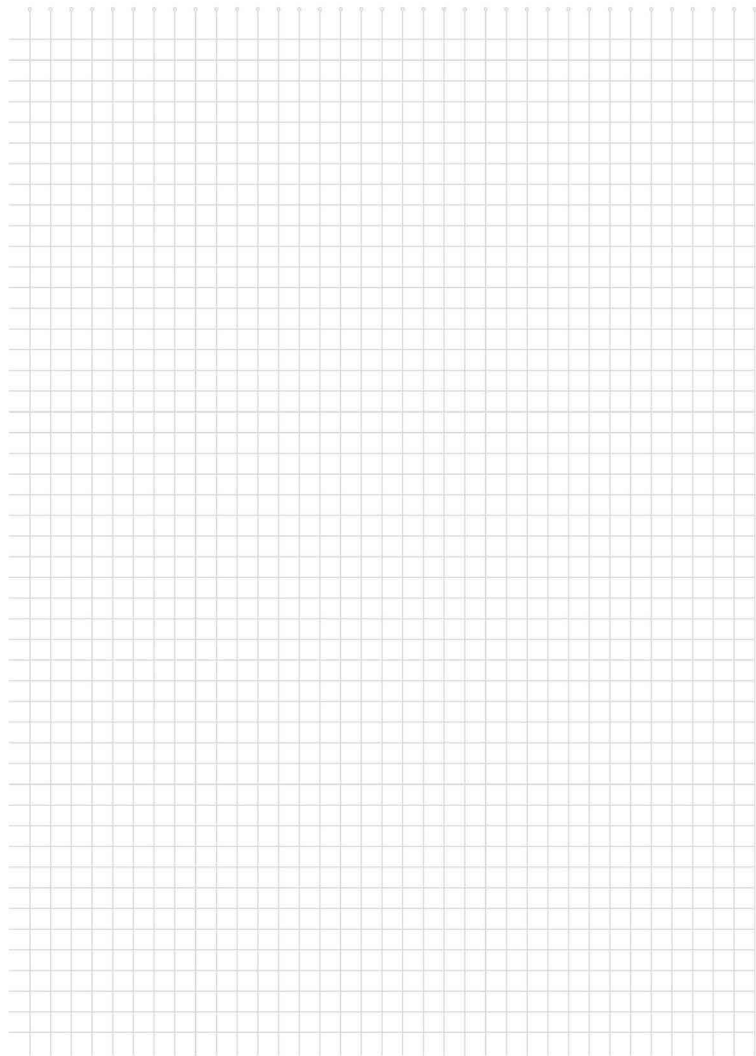

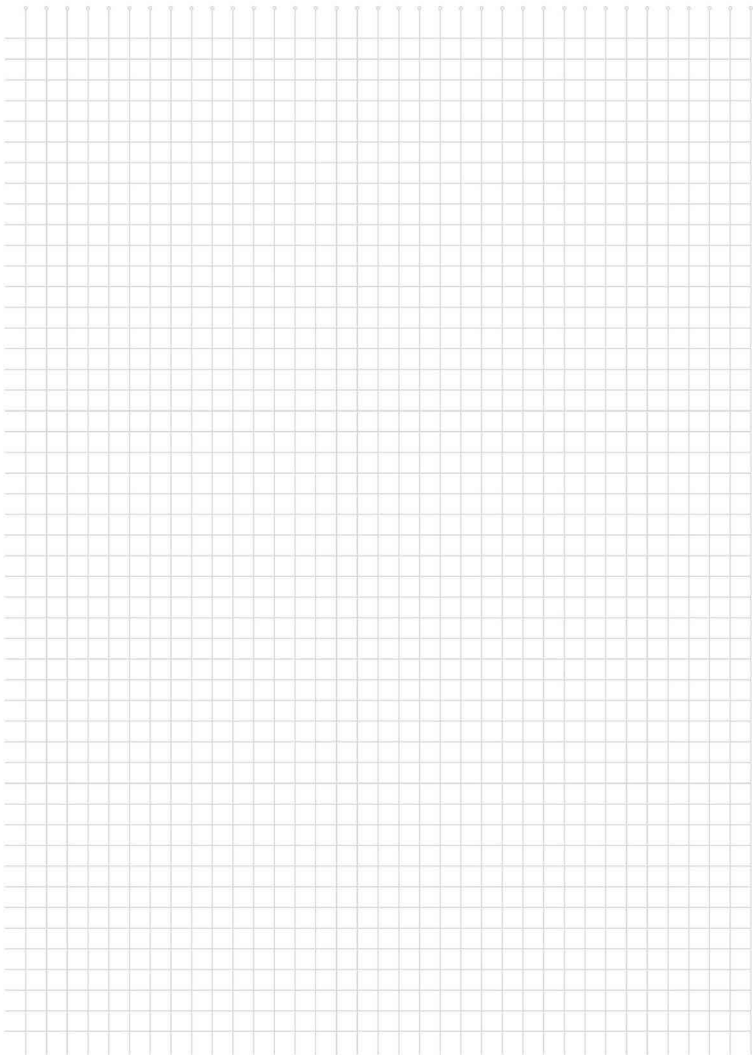



**pro-bau-tec®**  
Profi-Bau-Technik GmbH

Hoenbergstrasse 2 A  
65555 Limburg / Germany

Phone: 0049 (0) 64 31 / 977 65 - 0

Fax: 0049 (0) 64 31 / 977 65 - 10

E-Mail: [info@probautech.de](mailto:info@probautech.de)

[www.probautech.de](http://www.probautech.de)